

## 4.2

**Dukĥan, Storbju u Skart**

Il-fabbriki huma ferm importanti ghal pajjiżna. Ihaddmu eluf kbar ta' nies kif ukoll jipproduċu affarijiet li tant ghandna bżonn biex ahna nkunu nistgħu nghixu ahjar. Barra minn hekk numru ta' fabbriki jbigħu l-prodotti lesti barra minn Malta u jagħmlu qliegh ta' flus għal pajjiżna. Sfortunatament xi fabbriki jagħmlu wkoll hsara kbira lill-ambjent ta' madwarna. Dan insejhulu tniġġis ambjentali. Tniġġis huwa hmieg jew storbju jew kull haġa ohra li tagħmel hsara b'xi mod lil xi post partikolari.

**Tniġġis mill-fabbriki****Hmieg fl-Arja**

Id-dhahen li johorġu miċ-ċmieni tal-fabbriki jaffetwaw hażin hafna lis-sahha tal-bniedem. Jistgħu jikkagġunaw qtugh ta' nifs u *asthma*.

**Irwejjah**

Xi fabbriki bħal dawġ li jaħdmu u jipproduċu l-plastik jwaddbu rwejjah jintnu.

**Hsejjes**

Trakkijiet kbar ġejjin u sejrin lejn l-oqsma industrijali kif ukoll l-istorbju tal-makkinarju jdejqu n-nies tal-viċin.

**Dehra**

Ftit huma l-fabbriki li għandhom dehra sabiha. Barra minn hekk il-fabbriki jużaw hafna kimiċi, kaxex tal-kartun, injam, karti, hġieg u materjali ohra fix-xogħol tagħhom. Dan l-iskart kollu jrid jintrema.



Xi fabbriki johlqu problemi ambjentali. Xi whud mill-problemi ta' tniġġis jinsabu mnizzla hawn taht. Iktibhom fil-kaxex li hemm fit-tabella li ġġib l-isem Tniġġis mill-Fabbriki.

- dhahen jikkagunaw qtugh ta' nifs u *asthma*
- irwejjah jintnu
- hsejjes ta' trakkijiet u kontejners
- hsejjes mill-makkinarju
- dehra kerha
- hafna skart li jrid jintrema
- dhahen li jmermru l-bini u l-monumenti



### Tniġġis mill-Fabbriki

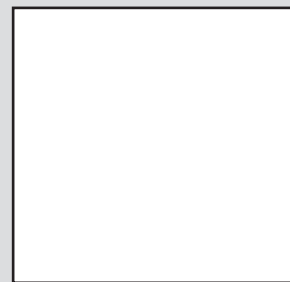
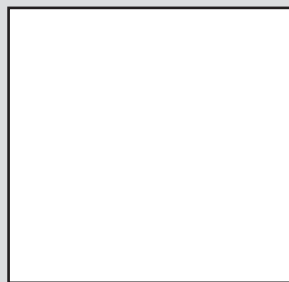
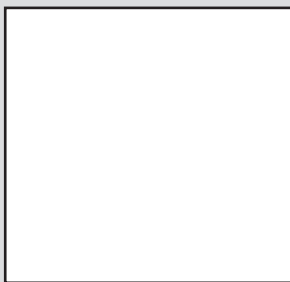
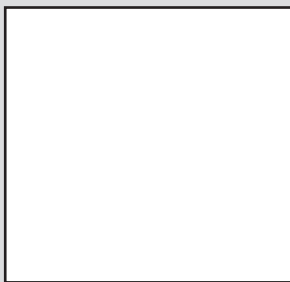
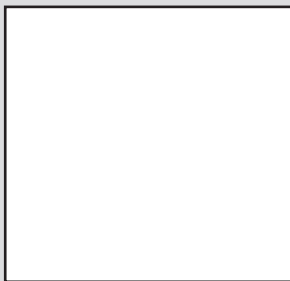

Immagina li int toqghod vicin ta' post fejn hemm il-fabbriki. Liema zewġ tipi ta' tniġġis l-aktar li jdejquk? Ghaliex?

Il-karozzi wkoll jaghmlu hsara kbira lill-ambjent u jniġġsu l-arja li tant ghandna bżonn. Il-karozzi, it-trakkijiet u tal-linja ghandhom bżonn il-petrol jew id-diżil biex jahdmu u meta dan jintuza johroġ bhala duhhan li huwa perikoluż ghas-sahha. Dan il-gass valenuż johroġ mill-pajp ta' l-egzost ta' kull karozza u jista' jikkawza qtugh ta' nifs, *asthma* u mard iehor. Il-petrol maghruf bhala LRP huwa aktar perikoluż peress li fih iċ-ċomb li meta jithallat ma' l-arja jista' jikkawza problemi serji ta' sahha lill-bniedem.

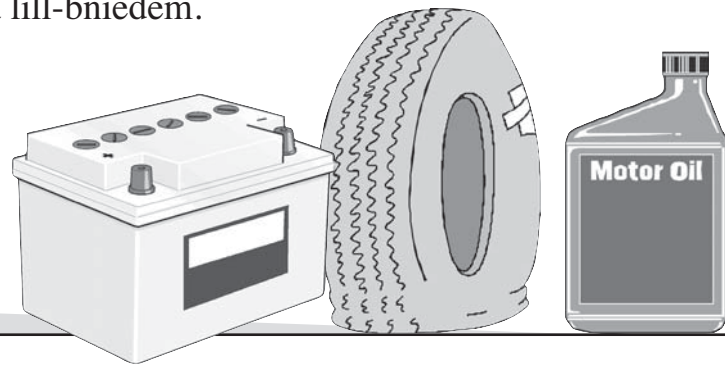

Aqra s-sentenzi t'hawn taht u ittikkja jekk inkunx qed naghmel sewwa jew hazin jekk;

- Inhadem il-karozza tieghi bil-petrol bla ċomb.
- Inzomm il-makna tal-karozza mixghula minghajr ma nkun miexi.
- Nivvjagga bhala grupp f'karozza wahda.
- Qatt ma nuza l-karozza tal-linja.
- Rari naghti *service* lill-karozza tieghi.
- Inhobb insuq bis-70 km fis-siegha.
- Immur distanzi qosra bil-mixi flok bil-karozza.

Sewwa	Hazin

Aktar ma nixtru karozzi aktar jintuza petrol u aktar jizdied it-tniġġis u l-mard. Il-karozzi, it-trakkijiet, tal-linja kif ukoll il-muturi jzidu hafna l-istorbju li jdejjaq lil hafna nies, fosthom lill-anzjani. Il-hsejjes tal-makni, id-daqq tal-hornijiet, iż-żaqziq tal-brejkijiet huma hsejjes li jeqirdu l-kwiet u l-paċi ta' madwarna.

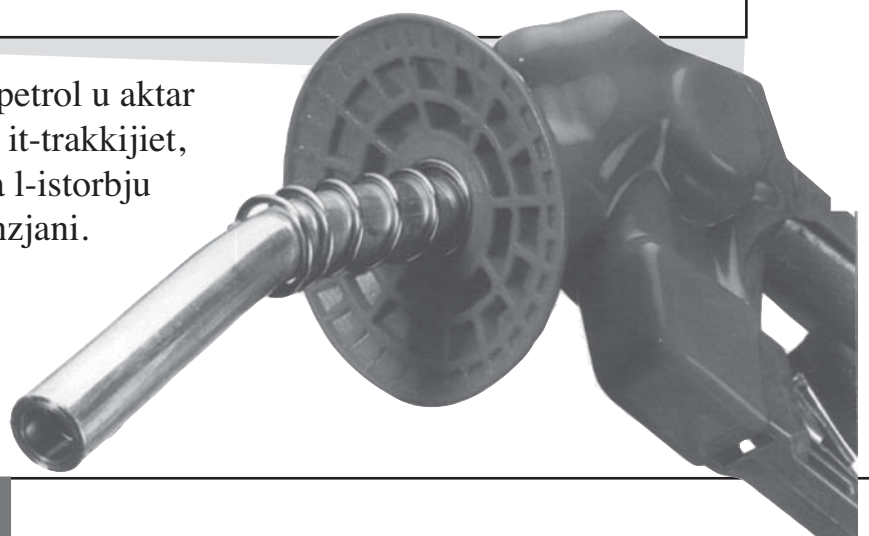

In-numru ta' karożzi fit-toroq tagħna johloq hafna problemi. Hawn maż-żewġ karożzi għal kull tliet persuni u n-numru ta' karożzi fit-toroq aktar ma jmur aktar qed jizdied. Issa poġġi dawn il-problemi ta' tniġġis fit-tabella t'hawn taht.

- jikkawża qtugh ta' nifs, asthma u mard ieħor mid-duhhan li johroġ mill-pajp ta' l-egzost.
- LRP fih iċ-ċomb u jista' jagħmel hsara fil-mohh ta' tfal żgħar.
- storbu ta' hornijiet, zaqziq ta' brejkijiet u tal-makni tal-karożzi.
- nugrufun li johroġ mill-egzost iħammeġ il-hitan u d-djar.
- numru kbir ta' karożzi, tajers u batteriji bl-aċtu jintremew ta' kull sena u jzidu l-problemi ta' l-iskart.



### Tniġġis mit-Traffiku

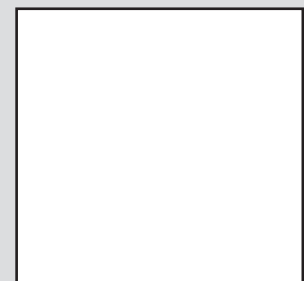
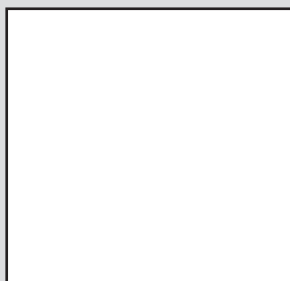
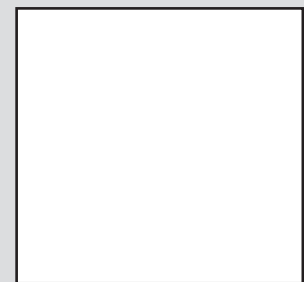
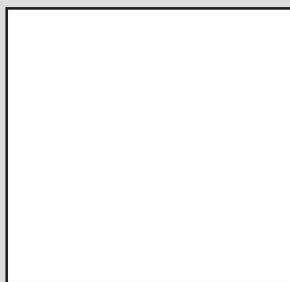

- b'kulur aħmar immarka l-kaxex li jkollhom effett hazin fuq is-saħħa tal-bniedem.
- b'kulur aħdar immarka l-kaxex li jkerrħu l-ambjent.

Qabbel dawn is-sentenzi u wara iktibhom mill-ġdid fil-post ipprovdut isfel.

Aktar ma ssuq bil-ghaġla

sabiex tnaqqas il-piż u b'hekk tiffranka l-fuel.

Fejn hu possibli uża l-karozza tal-linja

Nehhi xi affarijiet żejda mill-vettura

biex ma tinqabadx fit-traffiku.

Jekk sejjer l-iskola bil-vettura mal-ġenituri

minflok tuża l-vettura.

Ipprova evita li tivjaġġa fir-rush hour

Ghal distanzi qosra, ipprova imxi

aktar tahli fuel u aktar tniġġis ta' l-arja.

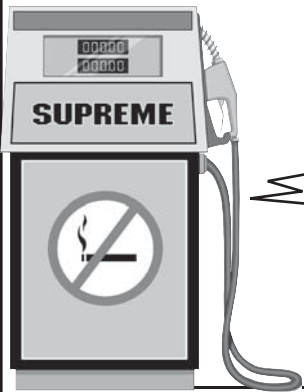

ghax jekk ikunu mimlijin innaqqsu ferm it-tniġġis ta' l-arja.

wassal lil xi hadd minn shabek ukoll biex ikun hawn inqas vetturi fit-toroq.

Horizontal lines for writing the rewritten sentences.

X'tahseb li ghandu jsir biex inħajru n-nies tuża t-trasport pubbliku?

Kemm hi mniggsa l-arja tal-post fejn toqghod?

Hares sewwa lejn din it-tabella:

	4 punti	3 punti	2 punti	punt
Fejn jinsab il-post	Fil-qalba tal-belt	Fit-tarf tal-belt	Fir-rahhal	Fil-kampanja
L-gholi ta' l-art	Baxx	La gholi u l-anqas baxx hafna	Fl-gholi	
Boghod mit-triq prinċipali	Anqas minn 2 minuti boghod bil-mixi	2 minuti boghod bil-mixi	6 minuti boghod bil-mixi	Kwarta boghod bil-mixi
Boghod mill-fabbriki	Anqas minn 5 minuti boghod bil-mixi	Bejn 5 u 10 minuti boghod bil-mixi	Bejn 11 u 20 minuta boghod bil-mixi	Aktar min-nofs siegħa boghod bil-mixi

- Minn kull ringila aghzel l-aktar wahda li taqbel mal-post fejn toqghod u aghtiha puntegg.
- Ikteb il-punti ta' kull ringiela hawn taht.
- Ghodd il-punti kollha.

**Rizultat ta'**  
 14-il punt jew aktar ifisser li l-post innigges hafna bejn 9 u 13-il punt ir-rata ta' tniiggis hija moderata  
 8 jew anqas ifisser li l-post huwa ftit li xejn inniggis

	Punti
Fejn jinsab il-post	
L-gholi ta' l-art	
Boghod mit-triq prinċipali	
Boghod mill-fabbriki	
Punti Totali	

Immarka t-tajba.  
 Ir-rata ta' tniiggis fejn noqghod jien hi

Gholja	
Moderata	
Baxxa	

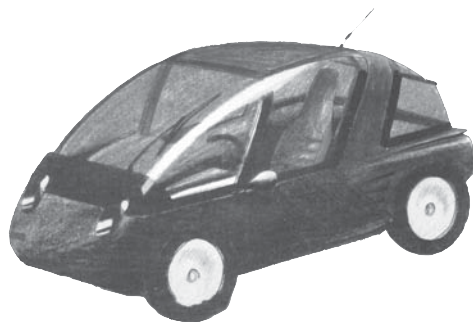

Illum qed jinhadmu karożzi li ma jużawx petrol jew dizil, iżda jahdmu bl-użu ta' batteriji apposta. Dawn il-karożzi ma jagħmlux hsara lill-ambjent, lanqas f'dak li hu hoss. Meta din it-tip ta' karożza elettriċa tkun tinsab għall-bejgħ, il-pompi tal-petrol jispiċċaw bla użu u nkunu nistgħu niehdu xi ftit tan-nifs!

Kemm tkun haġa tajba kieku ma jkollniex aktar tniġġis u dhahen fl-arja. Biss dan mhux possibli ghalissa, peress li l-ħajja tagħna tiddependi tista' tghid għal kollox fuq id-dawl elettriku. Id-dawl elettriku nipproduċuh fil-*power station* billi naharqu ż-żejt li jikkawża dhahen perikolużi u valenużi fl-arja. Aktar ma nużaw dawl elettriku fid-djar, fl-uffiċini u fil-fabbriki tagħna aktar ikollna gassijiet valenużi fl-arja.



Kompli din is-silta billi tuża l-kliem t'hawn taht.

twieqi	<i>energy saving</i>	televixins	zejt	tniġġis	duhhan
nitfu	xorb	<i>Reverse Osmosis</i>	fannijiet		

Għandna naghmlu l-almu tagħna kollu sabiex innaqqsu l-hela ta' l-enerġija għax b'hekk inkunu qed innaqqsu t- \_\_\_\_\_ ta' l-arja. Kull meta nixegħlu d-dawl, il- \_\_\_\_\_, l-*air conditioners*, il-kompjuters, it- \_\_\_\_\_ inkunu qed nużaw d-dawl li biex nipproduċuh irridu naharqu ż- \_\_\_\_\_ jew il-gass fil-*power station*. Aktar ma nużaw dawl aktar johroġ \_\_\_\_\_ miċ-ċmieni ta' l-enerġija.

Mela jkun aħjar jekk nużaw bozoz \_\_\_\_\_ speċjalment fil-kmamar li nużaw l-aktar. Hemm bżonn ukoll li nitghallmu \_\_\_\_\_ d-dawl tal-kmamar li ma nkunux qed nużaw. Meta nużaw l-*air conditioners* noqogħdu attenti li ma jkollniex \_\_\_\_\_ u bibien miftuhin għax inkunu qed nahlu hafna enerġija għal xejn. Ma ninsewx ukoll li nofs l-ilma li nixorbu ngibuh mill-impjanti tar- \_\_\_\_\_ li jbiddu l-ilma baħar f'ilma tajjeb għax- \_\_\_\_\_. Dawn ukoll jużaw hafna elettriku allura jekk tiffranka l-ilma tiffranka wkoll l-elettriku.

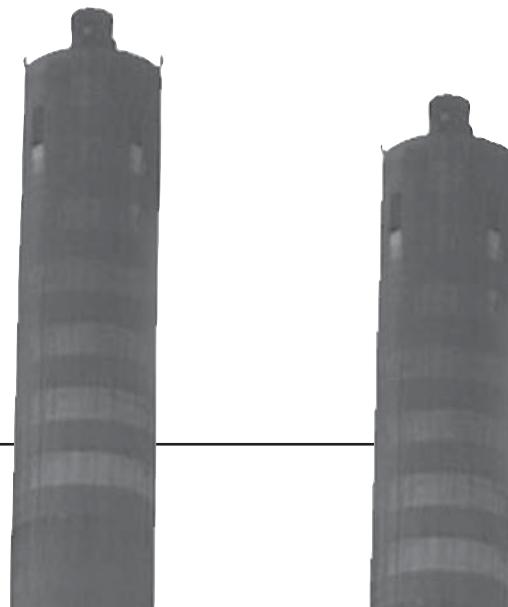

Tista' tahseb fuq xi affarijiet ohra li nistghu naghmlu biex innaqqsu l-użu tad-dawl elettriku u b'hekk innaqqsu t-tniġġis fl-arja?

Ahseb ftit. Aghmel lista ta' x'tista' taghmel int fl-iskola biex tnaqqas il-hela tad-dawl elettriku.

- \_\_\_\_\_
- \_\_\_\_\_
- \_\_\_\_\_
- \_\_\_\_\_
- \_\_\_\_\_

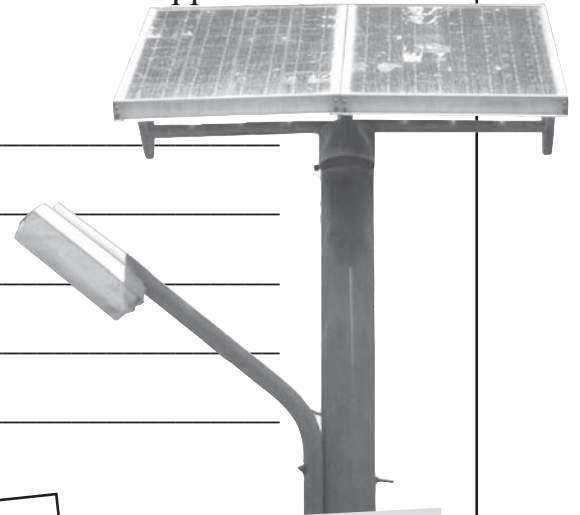

Innaqqsu t-tniġġis billi nużaw ix-xemx u r-rih

L-enerġija tax-xemx tista' tigi wżata sabiex issahhan l-ilma minghajr bżonn ta' elettriku. Jeżisti wkoll apparat li jbidel l-enerġija tax-xemx f'elettriku. Ċerti pajjiżi qed jużaw imtiehen apposta li



jipproduċu l-elettriku mir-rih. Ir-rih idawwar l-iskrejjen kbar u aktar ma jduru aktar jiġġeneraw elettriku. Ara kemm niffrankaw dhahen kieku nibdew nużaw sistemi bhal dawn!



Biex innaqqsu t-tniġġis ta' l-arja

Iddisinja *poster* fuq kif wiehed jista' jghin biex innaqqsu t-tniġġis ta' l-arja mill-karozzi, mill-fabbriki jew mill-*Power station*. Tista' tghaqqad id-disinn tieghek ma' xi wiehed minn dawn is-*slogans*.

Ahjar ix-Xemx miż-Żejt.

B'tal-linja Ahjar.

Xi storbu!



Wieġeb dawn il-mistoqsijiet.

- Semmi tliet modi kif il-fabbriki jistghu jagħmlu hsara lill-ambjent.

---

---

---

- Semmi tliet modi kif il-vetturi jistghu jagħmlu hsara lill-ambjent ta' fejn tghix int.

---

---

---

- Semmi tliet affarijiet li wiehed jista' jagħmel biex inaqqas t-tniġġis mit-traffiku.

---

---

---

- Semmi sitt hwejjeg li ghandhom bzonn id-dawl elettriku biex jahdmu.

---



---



---

- X'jissegjah il-post fejn jigi ggenerat id-dawl elettriku?

---

- Fejn jinsabu l-*power stations* li jipproducu l-elettriku kollu li ghandna bzonn fil- Gzejjer Maltin? Aghzel minn,

Marsa Sliema Hamrun Nadur Delimara Mellieha

- Spjega ghaliex aktar ma nużaw ilma f'pajjizna aktar se johrog duhhan mič-čmieni tal-*Power Stations*.

---



---



---

- Semmi zewg metodi li bihom nistghu niproducu l-elettriku minghajr ma nniġġsu l-arja.

---



Fittex fl-Internet

Uża l-*website* t'hawn taht biex issib:

- Taghrif u ritratti dwar problemi ta' tniġġis li joholqu l-fabbriki.
- Taghrif dwar x'jista' jsir biex innaqqsu t-tniġġis ta' l-arja.

<http://schoolnet.gov.mt/geography/primary/workbook>